

Sedna - Vezeték nélküli kapcsoló, 1-csatornás/2-csatornás

Az eszköz használati útmutatója

Információk az eszköz jellemzőiről és funkcióiról.
11/2022

Jogi információk

A Schneider Electric márka, valamint a Schneider Electric SE és a jelen útmutatóban említett leányvállalatainak védjegyei a Schneider Electric SE, illetve leányvállalatai tulajdonát képezik. Minden egyéb márka a megfelelő tulajdonosok védjegyét képezheti. Ezen útmutató és tartalma a vonatkozó szerzői jog által védett, és csupán tájékoztató jelleggel szolgál. A Schneider Electric előzetes írásos engedélye nélkül ezen útmutató egyetlen része sem reprodukálható vagy továbbítható semmiféle formában (elektronikus, illetve mechanikus úton, fénymásolással, felvételtörzítéssel vagy egyéb módon) semmilyen céllal.

A Schneider Electric nem biztosít engedélyt vagy jogot az útmutató vagy tartalma kereskedelmi felhasználására, kivéve a nem kizárólagos és személyes engedélyt az adott állapotában történő tájékoztató célokra.

A Schneider Electric termékeinek és berendezéseinek működtetését, szervizelését és karbantartását csak szakképzett személyzet végezheti.

Mivel a szabványok, specifikációk és kialakítások időről időre változnak, ezen útmutatóba foglalt információk értesítés nélkül változhatnak.

A Schneider Electric és leányvállalatai – a jogszabályok szerint megengedett mértékben – nem vállalnak felelősséget az anyag tájékoztató jellegű tartalmában esetlegesen előforduló hibákért vagy hiányosságokért vagy az abban foglalt információk felhasználása eredményeképpen keletkezett következményekért.

Tartalomjegyzék

Biztonsági információk	4
Sedna - Vezeték nélküli kapcsoló, 1-csatornás/2-csatornás	5
Az Ön biztonsága érdekében	5
Az eszközről	5
Az eszköz telepítése	5
Az eszköz módosítása 1-csatornásról 2-csatornásra	6
Az eszköz párosítása	7
Az eszköz manuális párosítása	7
Az eszköz párosítása automatikus beolvasással	10
Az eszköz konfigurálása	10
Az eszköz ikonjának módosítása	10
Az eszköz átnevezése	11
Az eszköz helyének módosítása	11
Az eszköz eltávolítása	12
Az eszköz gyári beállításainak visszaállítása	12
Az eszköz használata	13
Világítási csoport	14
Redőnycsoport	18
Hangulatok	21
Elemcsere	25
LED jelzések	26
Hibaelhárítás	26
Műszaki adatok	26
Megfelelőség	28
Megfelelőségi információk a Green Premium termékekhez	28
Védjegyek	28

Biztonsági információk

Fontos információk

Az eszközök beszerelése, működtetése, szervizelése vagy karbantartása előtt, a készülék megismerése céljából olvassa el figyelmesen az alábbi utasításokat. A jelen kézikönyvben vagy az eszközön az alábbi speciális üzenetek jelenhetnek meg a potenciális veszélyekre figyelmeztetve, vagy azért, hogy felhívják a figyelmet olyan információkra, amelyek tisztázzák vagy egyszerűsítik a használattal kapcsolatos problémákat.



A „Veszély” vagy a „Figyelmeztetés” biztonsági címkéhez kapcsolódó szimbólum személyi sérüléssel járó elektromos veszélyre utal, amely akkor következhet be, ha az utasításokat nem tartják be.



Ez a biztonsági riasztás szimbóluma. A lehetséges személyi sérülés veszélyére figyelmeztet. A lehetséges sérülés vagy haláleset elkerülése érdekében tartsa be a szimbólumhoz kapcsolódó biztonsági üzenetben leírtakat.

⚠️⚠️ VESZÉLY!

Veszélyes helyzetet jelez, amely, ha nem kerülik el, **halálhoz vagy súlyos sérüléshez** vezethet.

Az utasítások figyelmen kívül hagyása halálos vagy súlyos balesethez vezet.

⚠️ FIGYELMEZTETÉS!

Veszélyes helyzetet jelez, amely, ha nem kerülik el, **halált vagy súlyos sérülést** eredményezhet.

⚠️ VIGYÁZAT!

Veszélyes helyzetet jelez, amely, ha nem kerülik el, **kisebb vagy közepes mértékű sérülést** eredményezhet.

ÉRTESÍTÉS

A MEGJEGYZÉS a fizikai sérüléshez nem kapcsolódó gyakorlati megoldásokra vonatkozik.

Sedna - Vezeték nélküli kapcsoló, 1-csatornás/2-csatornás



SDD111389

Az Ön biztonsága érdekében

⚠ VESZÉLY!

ÁRAMÜTÉS, ROBBANÁS VAGY ÍVKISÜLÉS VESZÉLYE

Amikor az eszközt egy fali dobozra vagy egy meglévő kapcsoló helyére szereli, mindig szigetelje el a 230 V AC kábeleket az öntapadó ezüst fóliával.

Az utasítások figyelmen kívül hagyása halálos vagy súlyos balesethez vezet.

Az eszközeiről

Az 1-es/2-es csatlakoztatott vezeték nélküli kapcsoló (a **továbbiakban: vezeték nélküli kapcsoló/freelocate kapcsoló**) egy elemmel ellátott vezeték nélküli kapcsoló, amely ugyanazon Zigbee hálózaton belül több Zigbee eszköz (például lámpa és redőny) vezérlésére használható. Az eszköz a Wiser alkalmazás segítségével konfigurálható.

A vezeték nélküli kapcsoló funkciói:

- Csoport hozzáadása (például világítás- és redőnyvezérlés).
- Vegyen fel egy Hangulatot (például Movie Night, Good Night Moment).
- Az elem alacsony töltöttségét jelző értesítés.

MEGJEGYZÉS:

- A eszköz használati útmutatója a 2-csatornás vezeték nélküli kapcsoló párosítását, konfigurálását és egyéb funkcióit mutatja be. Ugyanez vonatkozik az 1-csatornás vezeték nélküli kapcsolókra is.
- Az építőanyagok interferenciát okozhatnak, amely befolyásolja az átjáró és az eszköz közötti távolságokat. A szabadban nincs interferencia, így a távolság sokkal hosszabb is lehet.

Az eszköz telepítése

Lásd a termékhez mellékelt telepítési útmutatót.

Lásd: Vezeték nélküli kapcsoló.

Az eszköz módosítása 1-csatornásról 2-csatornásra

Módosíthatja a vezeték nélküli kapcsoló üzemmódját 1-csatornásról 2-csatornásra, mielőtt párosítaná az eszközt a **Központi egységgel**.

MEGJEGYZÉS: A vezeték nélküli kapcsoló alapértelmezés szerint 1-csatornás üzemmódban van.

Az üzemmód módosításához kövesse az alábbi lépéseket:

1. Vegye le az 1-csatornás billentyűt a modulról.

ÉRTESÍTÉS
<p>A MODUL SÉRÜLÉSE</p> <p>A modul a billentyűre van rögzítve. Egy csavarhúzó használatával óvatosan vegye le a billentyűt a modulról.</p> <p>Az utasítások figyelmen kívül hagyása a berendezés károsodásához vezethet.</p>

2. Tegye rá a 2-csatornás billentyűt a modulra.
3. Helyezze be a modult előlről a keretbe, és győződjön meg róla, hogy az a helyére pattant.
4. Tartsa lenyomva a jobb felső és bal alsó nyomógombot egyszerre 10 másodpercig, amíg a LED el nem kezd pirosan villogni.

A piros LED az átkapcsolási folyamatot jelzi. A vezeték nélküli kapcsoló mostantól 2-csatornás üzemmódra vált.

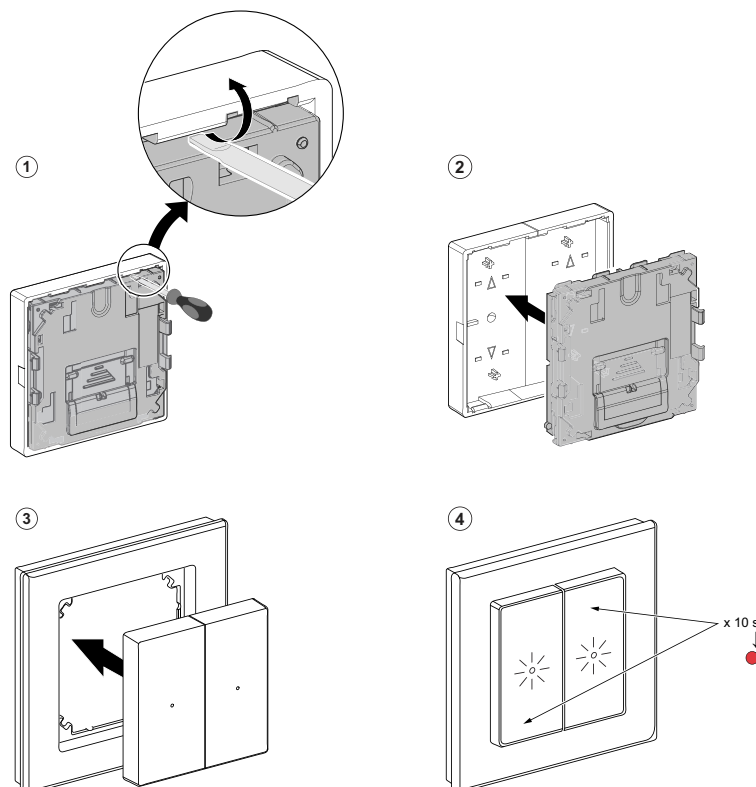

MEGJEGYZÉS: Ha szeretné visszaállítani az üzemmódot 1-csatornásra, indítsa újra az eszközt, oldál 12 és cserélje vissza az 1-csatornás billentyűt.

Az eszköz párosítása

Az eszköz eléréséhez és vezérléséhez a Wiser alkalmazás segítségével először párosítsa eszközét a **Központi egységgel**. A párosításhoz az eszközt hozzáadhatja manuálisan vagy automatikus beolvasással.

MEGJEGYZÉS: Ha a vezeték nélküli kapcsolót 1-csatornásról 2-csatornás üzemmódra szeretné átváltani, akkor a párosítás megkezdése előtt olvassa el A vezeték nélküli kapcsoló átváltása 1-csatornásról 2-csatornás üzemmódra , oldal 6 című részt.

Az eszköz manuális párosítása

Az eszköz manuális párosításához kövesse a lépéseket:

1. Az **Otthon** oldalon koppintson a **+**.
2. Koppintson , válassza ki a **Wiser központot**, majd koppintson a **Kész gombra**.
3. Az eszköz hozzáadásához válassza ki az alábbi opciók valamelyikét (A):
 - **Eszköz hozzáadása telepítési kóddal**
 - **Hozzáadás telepítési kód nélkül**

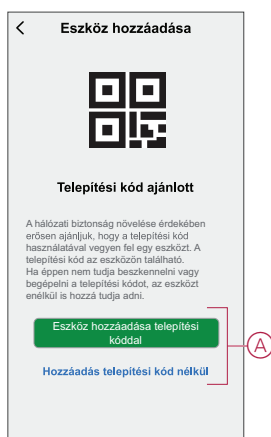

4. Az eszköz telepítési történő hozzáadásához koppintson **Az eszköz hozzáadása telepítési kóddal** opcióra a legördülő menü megnyitásához. Válassza bármelyiket az alábbi opciók közül (B):

- Telepítési kód beolvasása - Beolvashatja az eszközön lévő telepítési kódot
- Telepítési kód manuális bevitele - Megadhatja manuálisan a telepítés kódot az eszközről

Az eszköz telepítési kóddal való hozzáadása után folytassa a **6. lépéssel**.



JAVASLAT: Biztonsági okokból javasolt az eszközt a telepítő kóddal hozzáadni.

5. Az eszköz telepítési kód nélküli párosításához koppintson az **Eszköz hozzáadása telepítési kód nélkül elemre**.

6. Nyomja meg háromszor röviden a jobb felső sarokban található gombot.

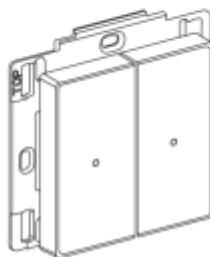
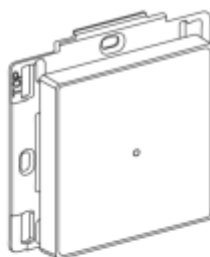

Győződjön meg róla, hogy a LED narancssárgán villog.

7. Az alkalmazásban válassza az **Ellenőrizze, hogy villog-e a LED** (C) opciót és koppintson a **Konfiguráció indítása** elemre.

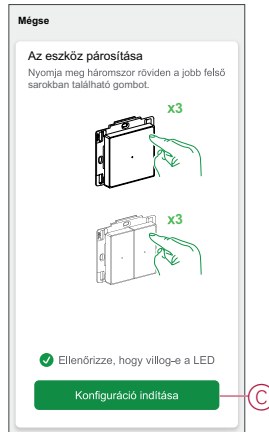

8. Várjon néhány másodpercet, amíg a LED zöld színre vált, és az alkalmazás jelzi, hogy az eszköz hozzáadása sikeresen megtörtént.

A zöld LED azt mutatja, hogy a vezeték nélküli kapcsoló sikeresen csatlakozott az **Átjáróhoz/hubhoz**.

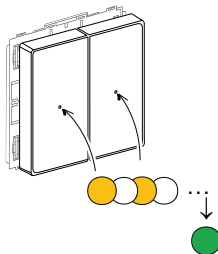

9. Miután az eszközt hozzáadta az alkalmazásban, koppintson a **Kész** opcióra.

Az eszköz párosítása automatikus beolvasással

Az eszköz automatikus beolvasással végzett párosítása automatikusan észleli az eszközt, amikor a hozzátartozó eszköz be van kapcsolva.

Az eszköz párosításához kövesse a lépéseket:

1. Az **Otthon** oldalon koppintson a **+**.
2. Koppintson az **Automatikus hozzáadás** fülre, és koppintson a **Megerősítés** gombra.
3. Ha több Központja van, végezze el a 4. lépést vagy ugorjon az 5. lépésre.
4. Koppintson a **Központi egység kiválasztása** lehetőségre, és válassza ki a Wiser Központi egységet a legördülő menüből.
5. A párosítás indításához nyomja le 3-szor röviden a jobb felső billentyűt.

MEGJEGYZÉS: Várjon néhány másodpercet, amíg befejeződik az eszköz keresése.

6. Érintse meg a **Next (A)** gombot, és válassza a **Freelocate Switch [Szabadlábra helyezés]** lehetőséget.

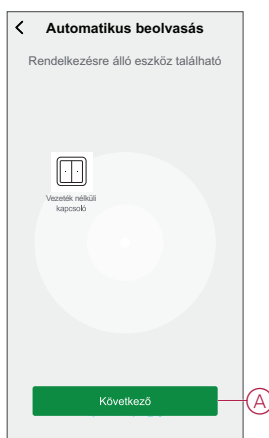



7. Az eszköz sikeres hozzáadása után koppintson a **Kész** gombra.

Az eszköz konfigurálása

Az eszköz ikonjának módosítása

Az eszköz ikonját a Wiser app segítségével módosíthatja.

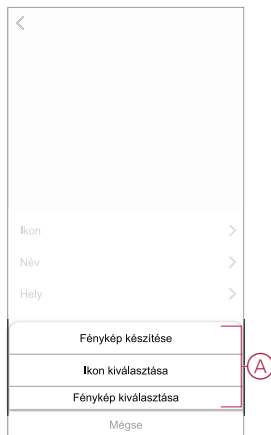

1. A **Kezdőlap**on válassza ki azt az eszközt, amelynek módosítani kívánja az ikont.
2. A képernyő jobb felső sarkában koppintson .
3. Koppintson az eszköz neve  melletti szerkesztésre.
4. Koppintson az **Ikon** elemre a menü megtekintéséhez.

5. A diavetítés menüben válasszon az alábbi (A) lehetőségek közül az eszköz ikonjának módosításához:
- **Fénykép készítése** - lehetővé teszi, hogy a mobilkészüléken lévő fényképekre rákattintson.
 - **Választás az Ikontárból** - lehetővé teszi, hogy az alkalmazáskönyvtárból jelöljön ki egy ikont.
 - **Választás az Albumból** - lehetővé teszi, hogy fényképet válasszon a mobilgyűjteményből.



Az eszköz átnevezése

Az eszközt a Wisser app segítségével nevezheti át.

1. A **Kezdőlapon** válassza ki az átnevezni kívánt eszközt.
2. A képernyő jobb felső sarkában koppintson .
3. Koppintson az eszköz neve  melletti szerkesztésre.
4. Koppintson a **Név** elemre, írja be az új nevet (A), majd koppintson a **Mentés gombra**.

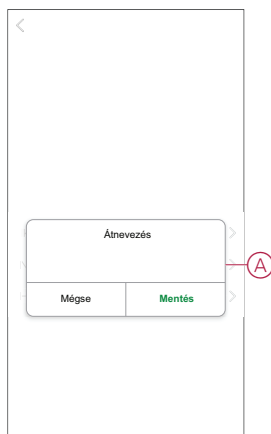

Az eszköz helyének módosítása

Az eszköz helyét a Wisser mobilalkalmazással módosíthatja.

1. A **Kezdőlapon** válassza ki azt az eszközt, amelynek a helyét módosítani kívánja.
2. A képernyő jobb felső sarkában koppintson .

- Koppintson az eszköz neve  melletti szerkesztésre.
- Koppintson a **Hely** opcióra.
- Válassza ki a kívánt helyet a listából (A), majd koppintson a **Mentés** gombra.

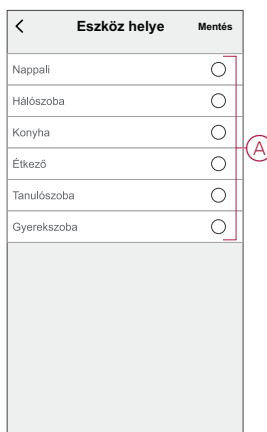

Az eszköz eltávolítása

A Wiser alkalmazás segítségével eltávolíthat egy eszközt az eszközlístárol. Az eszköz eltávolításához:

- A **Kezdőlap** oldalon koppintson a **Minden eszköz > Vezeték nélküli kapcsoló** opcióra.
- Koppintson  a további részletek megjelenítéséhez.
- Koppintson az **Eltávolít és gyári visszaállítási eszköz** (A) lehetőségre, és nyomja meg röviden a jobb felső nyomógombot 3-szor a készülék bekapcsolásához.

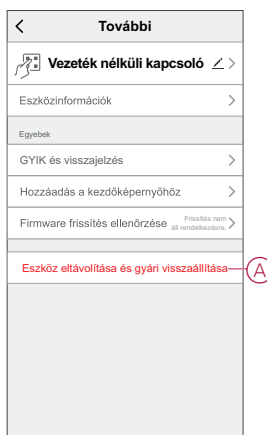

JAVASLAT: Az eszköz eltávolításához az otthon lapon koppintson és tartsa lenyomva a **Csatlakoztatott vezeték nélküli kapcsolót**.

MEGJEGYZÉS: Az eszköz eltávolításával visszaállítja az eszközt. Ha továbbra is problémába ütközött a visszaállítással, olvassa el a készülék, oldal 12 alaphelyzetbe állítását.

Az eszköz gyári beállításainak visszaállítása

Vissza tudja állítani a **Vezeték nélküli kapcsolót** a gyári alapértelmezésre. Bármikor visszaállítható manuálisan, pl. ha az eszköz üzemmódját 1-csatornásról 2-csatornásra módosítják, oldal 6.
A vezeték nélküli kapcsoló alaphelyzetbe állítása:

1. Nyomja meg röviden a jobb felső nyomógombot 3-szor (< 0,5 mp), majd tartsa lenyomva a nyomógombot (>10 mp).
2. 10 másodperc után a LED elkezd pirosan villogni, majd engedje fel a nyomógombot.

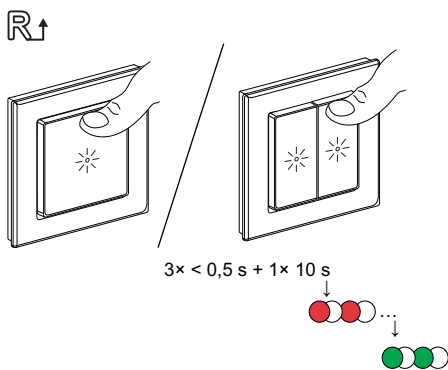

A vezeték nélküli kapcsoló újraindul és néhány másodpercig zölden villog.

MEGJEGYZÉS:

- A visszaállítás után a LED kikapcsol az elem élettartamának növeléséhez.
- Minden konfigurációs adat, felhasználói adat és hálózati adat törlődik.

Az eszköz használata

A vezeték nélküli kapcsoló vezérlőpanelje lehetővé teszi, hogy minden nyomógombhoz világítási csoportot, redőnycsoportot és hangulatot adjon. A vezeték nélküli kapcsoló vezérlőpultján az alábbiakat láthatja:

- Elem töltöttségi szint (A)
- Bal felső billentyű (3) (B)
- Jobb felső billentyű (1) (C)
- Bal alsó billentyű (4) (D)
- Jobb alsó billentyű (2) (E)

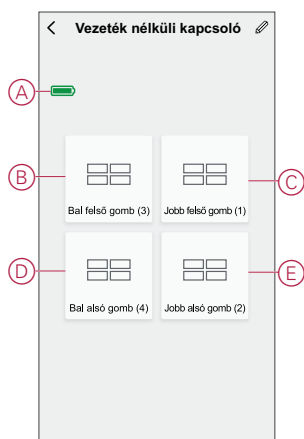

MEGJEGYZÉS: A mobilalkalmazás a világítási és redőnycsoport felső és alsó gombjait is hozzárendeli, míg egy pillanat alatt bármelyik billentyűt lenyomja.

A vezeték nélküli kapcsoló nyomógombjának funkciói:

Csoport	Eszközök	Nyomógomb funkció
Világítási csoport	Kapcsoló	<ul style="list-style-type: none"> • Bekapcsolás: Nyomja meg egyszer a felső billentyűt

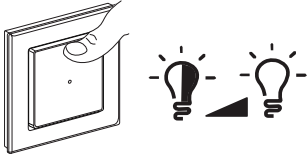
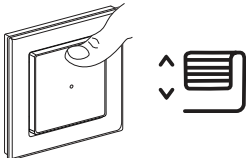
		<ul style="list-style-type: none"> Kikapcsolás: Nyomja meg egyszer az alsó billentyűt 
	Fényerőszabályzó	<ul style="list-style-type: none"> Bekapcsolás: Nyomja meg egyszer a felső billentyűt Kikapcsolás: Nyomja meg egyszer az alsó billentyűt Fényerő növelése: Nyomja meg hosszan a felső billentyűt Fényerő csökkentése: Nyomja meg hosszan az alsó billentyűt 
Redőnycsoport	Redőny	<ul style="list-style-type: none"> Nyitás: Nyomja meg hosszan a felső billentyűt Nyitás leállítása: Nyomja meg egyszer a felső/alsó billentyűt Bezárás: Nyomja meg hosszan az alsó billentyűt Bezárás leállítása: Nyomja meg egyszer a felső/alsó billentyűt 
Hangulat	Elindítja a hangulathoz hozzáadott eszközöket	<ul style="list-style-type: none"> Bekapcsolás: Nyomja meg egyszer a gombot <p>MEGJEGYZÉS: A hangulat nem kikapcsolható. Az előző állapothoz történő visszalépéshez, egy másik hangulatot kell létrehozni, oldal 21.</p>

Világítási csoport

A Wiser alkalmazás segítségével világítási csoportokat hozhat létre, amelyeket a vezeték nélküli kapcsoló egy vagy több nyomógombjához rendelhet.

JAVASLAT: A világítási csoport a bal felső/alsó gombokhoz, a jobb felső/alsó gombokhoz vagy mindkettőhöz rendelhető.

Világítási csoport hozzáadása

Világítási csoport hozzáadása a bal felső és alsó gombhoz:

- A Kezdőlap oldalon koppintson a **Minden eszköz > Vezeték nélküli kapcsoló** opcióra.
- A vezérlőpult oldalán koppintson a **bal felső > Világítási csoport > +**.

3. Koppintson a **Név szerkesztése** elemre, írja be a csoport nevét (A) és koppintson a **Mentés** gombra.

TIPP: Koppintással kiválaszthatja a csoportot képviselő fedőképet .

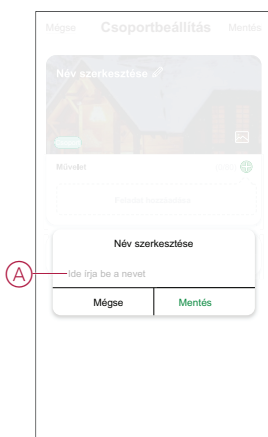

4. Koppintson a **Feladat hozzáadása** opcióra az eszközök listáról történő kiválasztásához, majd koppintson a **Következő** gombra.

MEGJEGYZÉS: Egy vagy több műveletet hozzáadhat a  használatával.

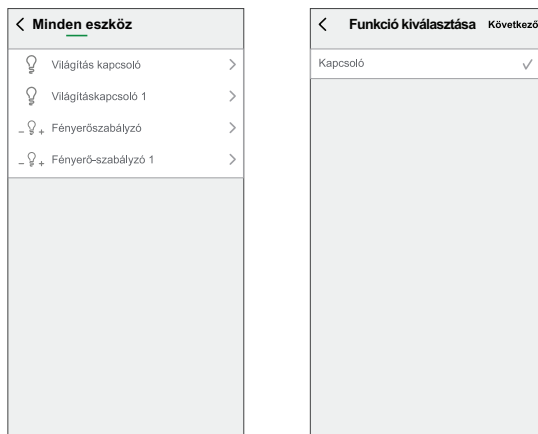

5. Miután beállította az összes műveletet, koppintson a **Mentés** gombra.
6. A **Világítási csoport** válassza ki a nyomógombhoz hozzárendelni kívánt világítási csoportot (B).

7. Nyomja meg röviden a jobb felső nyomógombot 3-szor az eszköz aktiválásához és koppintson a **Sure (C)**-re a mobilalkalmazásban.

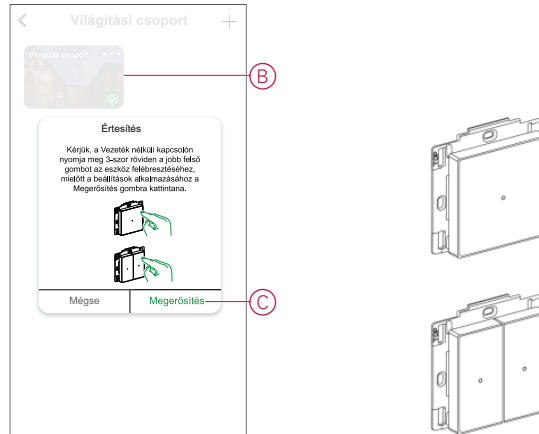

A világítási csoport bal felső és alsó billentyűhöz történő hozzáadása befejeződött (D).

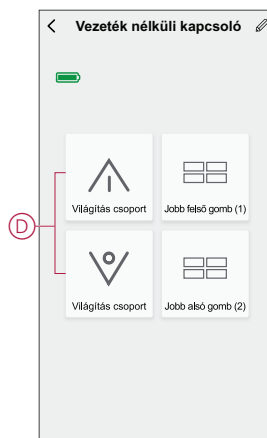

MEGJEGYZÉS: Ha redőny/hangulat csoportot ad hozzá a bal felső/alsó billentyűhöz, akkor az alkalmazás eltávolítja a világítási csoportot a bal felső/alsó billentyűről.

Világítási csoport szerkesztése

Világítási csoport szerkesztése:

1. Lépjen a **Vezeték nélküli kapcsoló** > **Bal felső billentyű** > **Világítási csoport** opcióhoz.
2. Keresse meg a szerkeszteni kívánt világítási csoportot, és kattintson **☰**.
3. A **Szerkesztés** lapon kattintson az egyes elemekre a beállítások módosításához, majd kattintson a **Mentés** gombra.

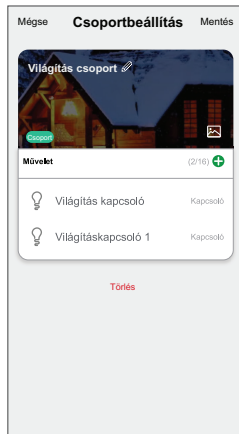

Világítási csoport leválasztása

A világítási csoport leválasztásával a világítási csoport törlése nélkül lehetséges eltávolítani a világítási csoportot a hozzárendelt gombokról.

Egy világítási csoport leválasztásához kövesse az alábbi lépéseket:

1. Lépjen a vezérlőpanelhez, és kattintson a **Bal felső gombra**.
2. Kattintson a **Leválasztás** gombra.
3. Nyomja meg háromszor röviden a **Vezeték nélküli kapcsoló** gombot az eszköz aktiválásához, majd a **Jóváhagyás** gombot az alkalmazásban.

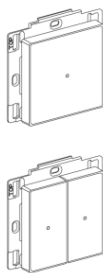

A világítási csoport bal felső és alsó billentyűről történő eltávolítása befejeződött.

Világítási csoport törlése

Egy világítási csoport törléséhez kövesse a lépéseket:

1. Lépjen a **Vezeték nélküli kapcsoló** > **Bal felső billentyű** > **Világítási csoport** opcióhoz.
2. Keresse meg a törölni kívánt világítási csoportot, és kattintson **☰** rá.

3. Koppintson a **Törlés (A)** gombra.

MEGJEGYZÉS: A világítási csoport törlésével leválasztja a világítási csoportot a billentyűkről.

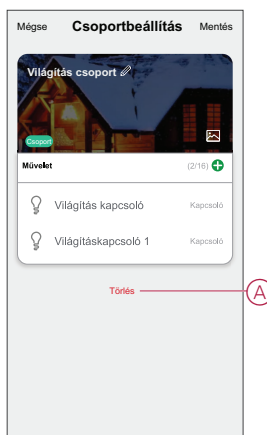

Redőnycsoport

A Wiser alkalmazás segítségével redőnycsoportokat hozhat létre, amelyeket a vezeték nélküli kapcsoló egy vagy több nyomógombjához rendelhet.

JAVASLAT: Egy redőnycsoport hozzárendelhető a bal felső/alsó billentyűkhöz, a jobb felső/alsó billentyűkhöz vagy mindkettőhöz.

Redőnycsoport hozzáadása

Kövesse a lépéseket egy redőnycsoport jobb felső és jobb alsó billentyűhöz való hozzáadásához:

1. A **Kezdőlap** oldalon koppintson a **Minden eszköz > Vezeték nélküli kapcsoló** opcióra.
2. A vezérlőpult oldalán koppintson a **jobb felső** gombra > **Redőnycsoport > +**.
3. Koppintson a **Név szerkesztése** elemre, írja be a csoport nevét (A) és koppintson a **Mentés** gombra.

TIPP: Koppintással kiválaszthatja a csoportot képviselő fedőképet .

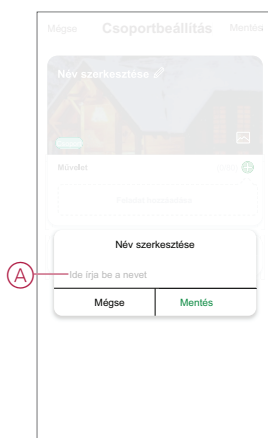

4. Koppintson a **Feladat hozzáadása** opcióra az eszközök listáról történő kiválasztásához, majd koppintson a **Következő** gombra.

MEGJEGYZÉS: Egy vagy több műveletet hozzáadhat a  használatával.

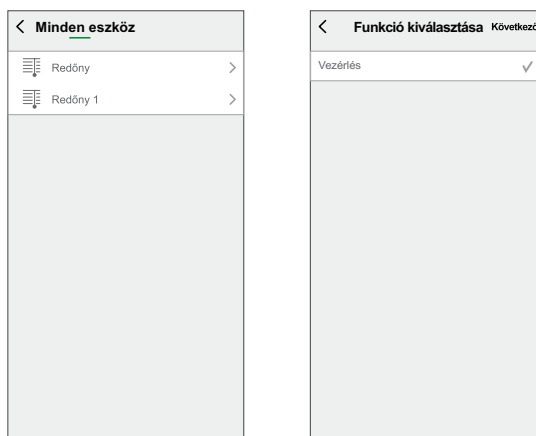

5. Miután beállította az összes műveletet, koppintson a **Mentés** gombra.
6. A **Redőnycsoport** -nál válassza ki a nyomógombhoz hozzárendelni kívánt redőnycsoportot (B).
7. Nyomja meg röviden a jobb felső nyomógombot 3-szor a **Vezeték nélküli kapcsoló** bekapcsolásához és koppintson a **mobilalkalmazásban**.

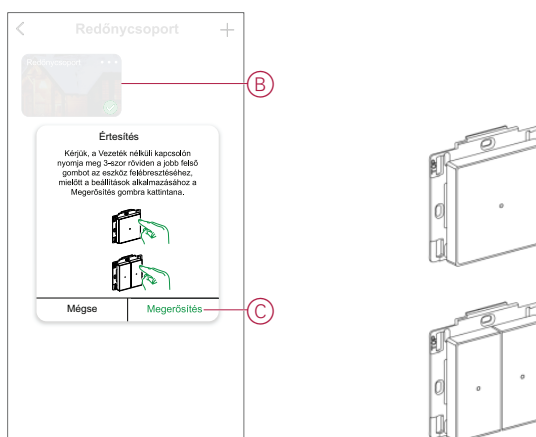

A redőnycsoport jobb felső és alsó billentyűhöz történő hozzáadása befejeződött (D).

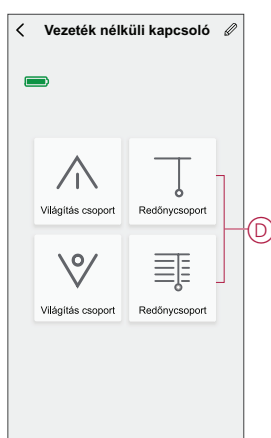

MEGJEGYZÉS: Ha világítás/hangulat csoportot ad hozzá a jobb felső/alsó billentyűhöz, akkor az alkalmazás eltávolítja a redőnycsoportot a jobb felső/alsó billentyűről.

Redőnycsoport szerkesztése

Egy redőnycsoport szerkesztéséhez kövesse az alábbi lépéseket:

1. Lépjen a **Vezeték nélküli kapcsoló > Jobb felső billentyű > Redőnycsoport** opcióhoz.
2. Keresse meg a szerkeszteni kívánt redőnycsoportot, és kattintson ●●●-ra.
3. A **Szerkesztés** lapon kattintson az egyes elemekre a beállítások módosításához, majd kattintson a **Mentés** gombra.

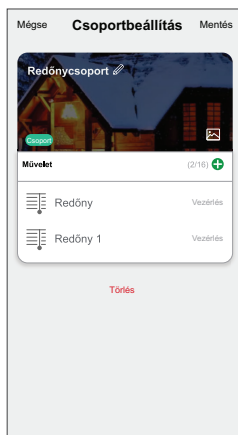

Redőnycsoport leválasztása

A redőnycsoport leválasztásával a redőnycsoport törlése nélkül lehetséges eltávolítani a redőnycsoportot a hozzárendelt gombokról.

Egy redőnycsoport leválasztásához kövesse az alábbi lépéseket:

1. Lépjen a vezérlőpanelhez, és kattintson a **Jobb felső gombra**.
2. Kattintson a **Leválasztás** gombra.
3. Nyomja meg háromszor röviden a **Vezeték nélküli kapcsoló** gombját az eszköz aktiválásához, majd a **Jóváhagyás** gombot az alkalmazásban.

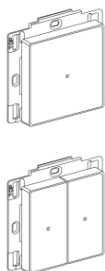

A redőnycsoport jobb felső és alsó billentyűről történő eltávolítása befejeződött.

Redőnycsoport törlése

Egy redőnycsoport törléséhez kövesse az alábbi lépéseket:

1. Lépjen a **Vezeték nélküli kapcsoló > Jobb felső billentyű > Redőnycsoport** opcióhoz.
2. Keresse meg a törölni kívánt zárcsoportot, és kattintson ●●●-ra.

3. Koppintson a **Törlés** (A) gombra.

MEGJEGYZÉS: A redőnycsoport törlésével törli a redőnycsoport a billentyűkről.

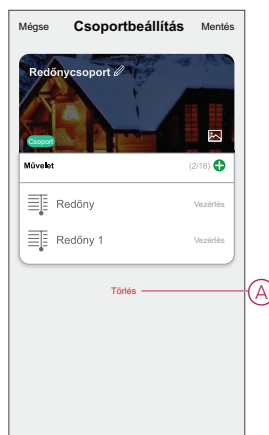

Hangulatok

A Hangulat segítségével több, általában együtt végrehajtott művelet csoportosítható. A Wiser alkalmazással hangulatokat hozhat létre igényeinek megfelelően (például Filmnézős este), és konfigurálhatja ezeket a vezeték nélküli kapcsoló nyomógombjaira.

JAVASLAT: A négy billentyű közül bármelyikhez külön-külön hozzárendelhető egy hangulat.

Hangulat létrehozása

Egy hangulat létrehozásához kövesse az alábbi lépéseket:

1. Az **Otthon** oldalon koppintson a +.
2. A **Hangulat** létrehozásához kattintson a Hangulatok menü + ikonjára.
3. Koppintson a **Név szerkesztése** elemre, írja be a csoport nevét (A) és koppintson a **Mentés** gombra.

TIPP: Koppintással kiválaszthatja az Ön pillanatát jelképező fedőképet .

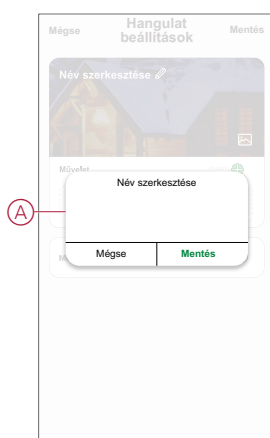

4. A **Művelet** részben koppintson a **Feladat hozzáadása** (B) elemre a dia menü megnyitásához.

5. A **Feladat hozzáadása** menüben a következő műveletek bármelyikét vagy mindegyikét elvégezheti (C):
- Eszköz vezérlése - Válassza ki a hangulathoz hozzárendelni kívánt eszközöket.
 - Késleltetés - Állítson be késleltetési időt.

MEGJEGYZÉS: Egy vagy több műveletet hozzáadhat a  használatával.

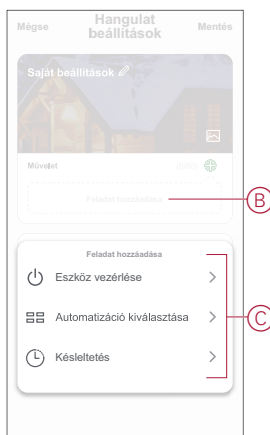

6. Koppintson az **Eszköz futtatása** opcióra és válassza ki az eszközöket és a hozzáadni kívánt funkciókat, majd koppintson a **Következő** gombra.

PÉLDA: Ha szeretne széthúzni egy függönyt, akkor koppintson a **Függönyvezérlő > Vezérlés > Széthúzás** opcióra, majd koppintson a **Mentés** elemre.

7. Miután beállította az összes műveletet, koppintson a **Mentés** gombra.

JAVASLAT: Másik megoldás, ha a **Vezeték nélküli kapcsoló > Jobb felső gomb > Hangulat** opcióhoz lép és a **+** ikonra kattint a hangulat létrehozásához.

Hangulat hozzáadása a vezeték nélküli kapcsolóhoz

A Wiser alkalmazás használatával hozzáadhat egy hangulatot a vezeték nélküli kapcsoló nyomógombhoz.

Ha egy hangulatot szeretne hozzáadni a vezeték nélküli kapcsoló nyomógombjaihoz, kövesse az alábbi lépéseket:

1. A **Kezdőlap** oldalon koppintson a **Minden eszköz > Vezeték nélküli kapcsoló** opcióra.
2. A vezérlőpanel lapon koppintson a **Jobb felső billentyű > Hangulat** elemre.
3. Válasszon ki egy hangulatot a létrehozott hangulatok (A) listájáról.

4. Nyomja meg röviden a jobb felső nyomógombot 3-szor a **Vezeték nélküli kapcsoló** aktiválásához és koppintson a **mobilalkalmazás B (O)** gombjára.

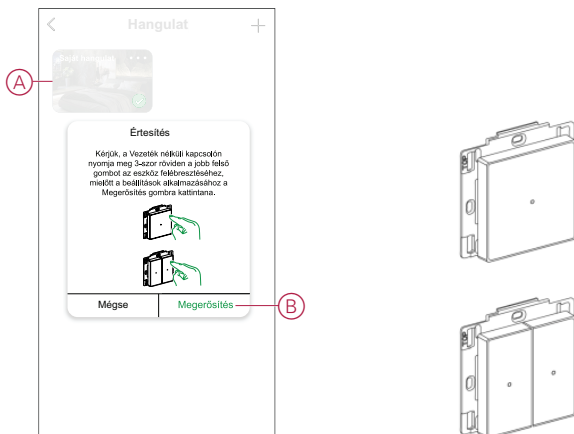

A hangulat hozzá lett adva a **Jobb felső billentyűhöz (C)**.

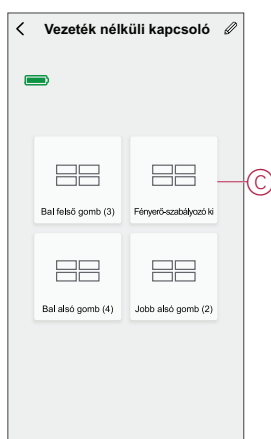

MEGJEGYZÉS: Ha világítási/redőnycsoportot ad hozzá a jobb alsó billentyűhöz, akkor az alkalmazás eltávolítja a hangulatot a jobb felső billentyűről.

Hangulat szerkesztése

Egy Hangulat szerkesztéséhez kövesse az alábbi lépéseket:

1. Lépjen a **Vezeték nélküli kapcsoló > Jobb felső billentyű > Hangulat** opcióhoz.
2. Keresse meg a szerkeszteni kívánt pillanatot, és koppintson ●●●.
3. A **Szerkesztés** lapon koppintson az egyes elemekre a beállítások módosításához, majd koppintson a **Mentés** gombra.

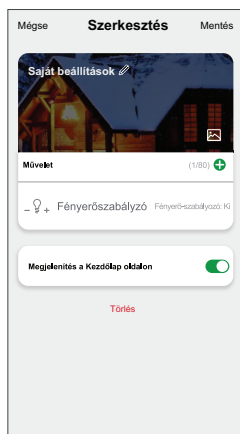

Hangulat leválasztása

A hangulat leválasztásával a hangulat törlése nélkül lehetséges eltávolítani a hangulatot a hozzárendelt gombokról.

1. Lépjen a vezérlőpanelhez, és koppintson a **Jobb felső gombra**.
2. Koppintson a **Leválasztás** gombra.
3. Nyomja meg háromszor röviden a **Vezeték nélküli kapcsoló** gombját az eszköz aktiválásához, majd a **Jóváhagyás** gombot az alkalmazásban.

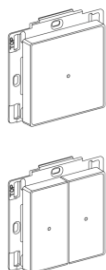

A hangulat eltávolításra kerül a jobb felső billentyűről.

Egy Hangulat törlése

Egy Hangulat törléséhez kövesse az alábbi lépéseket:

1. Lépjen a **Vezeték nélküli kapcsoló > Jobb felső billentyű > Hangulat** opcióhoz.
2. Keresse meg a törölni kívánt pillanatot és koppintson ●●● .
3. Koppintson a **Törlés (A)** gombra.

MEGJEGYZÉS: A világítási csoport törlésével leválasztja a világítási csoportot a billentyűkről.

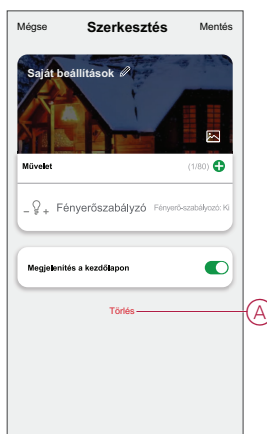

Elemcsere

Cserélje ki az eszköz elemét, ha a töltöttségi szint alacsony vagy kritikus. Az elem töltöttségi szintje látható a mobilalkalmazásban.

Az eszköz elemének cseréjéhez kövesse az alábbi lépéseket:

▲ FIGYELMEZTETÉS!

VEGYI ÉGÉS VESZÉLYE

Az elemeket tartsa távol a gyermekektől. Lenyelés esetén azonnal orvoshoz kell fordulni.

Az utasítások figyelmen kívül hagyása halálos vagy súlyos balesethez, illetve a berendezés károsodásához vezethet.

ÉRTESÍTÉS

BERENDEZÉS KÁROSODÁSA

Az eszköz rögzítőkarmokkal van a rögzítőlapra szerelve. Soha ne húzza kifelé az eszközt, mielőtt felfelé csúsztatná.

Az utasítások figyelmen kívül hagyása a berendezés károsodásához vezethet.

1. Az eszközt felfelé csúsztatva távolítsa el a rögzítőlapról.
2. Forgassa el az eszközt 180°-kal, hogy hozzáférjen az elemfedélhez.
3. Tartsa lenyomva a elemtartó fedelét a hüvelykujjával.
4. Az eltávolításhoz csúsztassa el az elemtartó fedelet a másik hüvelykujjával.
5. Vegye ki a régi elemet, és néhány másodpercig nyomja meg az eszköz valamelyik nyomógombját.

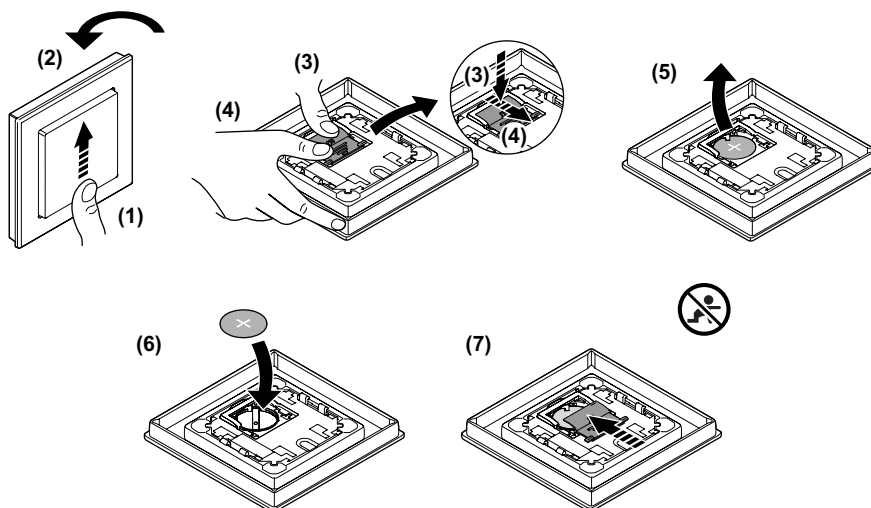

MEGJEGYZÉS: A használt elemeket a vonatkozó előírások szerint ártalmatlanítsa.

6. Helyezze be az elemet a plusz (+) jellel kifelé fordítva.
7. Csúsztassa vissza az elemtartó fedelét.





LED jelzések

Az eszköz párosítása

Felhasználói művelet	LED jelzés	Állapot
Nyomja meg 3-szor a nyomógombot	A LED másodpercenként egyszer narancssárgán villog. 	A párosítási üzemmód 30 másodpercig aktív. A párosítás befejezése után a LED néhány másodpercig folyamatosan zölden világít, majd kikapcsol. 

Az eszköz visszaállítása

Felhasználói művelet	LED jelzés	Állapot
Nyomja meg 3-szor a nyomógombot, és tartsa lenyomva egy alkalommal > 10 másodpercig.	A LED másodpercenként egyszer pirosan villog. 	Az eszköz visszaállítási üzemmódjában van. Az eszköz ekkor újraindul, és a LED zölden villog, mielőtt kikapcsol. 

Akkumulátorszint

LED jelzés	Állapot
A LED a nyomógomb megnyomásakor egyszer pirosan villan. 	Az elem lemerült (< 10%), Cserélje ki a vezeték nélküli kapcsoló elemét, oldal 25. MEGJEGYZÉS: Megjelenik egy felugró értesítés a mobilalkalmazásban.

Hibaelhárítás

Jelenség	Lehetséges ok	Megoldás
A LED pirosan villog.	A vezeték nélküli kapcsoló eleme alacsony töltöttségű vagy lemerült.	Cserélje ki a vezeték nélküli kapcsoló elemét, oldal 25. MEGJEGYZÉS: Megjelenik egy felugró értesítés a mobilalkalmazásban.
A vezeték nélküli kapcsoló offline állapotú az alkalmazásban.	A vezeték nélküli kapcsoló eleme alacsony töltöttségű vagy lemerült.	Cserélje ki a vezeték nélküli kapcsoló elemét, oldal 25.
	A vezeték nélküli kapcsoló nem csatlakozik a hálózathoz.	Nyomja meg a vezeték nélküli kapcsoló valamelyik nyomógombját. MEGJEGYZÉS: Az első megnyomás nem indítja be a vezeték nélküli kapcsoló működését.

Műszaki adatok

Elem	CR2032
Az elemek üzemideje	Max. 5 év (a használat gyakoriságától és az elem minőségétől függően)
IP védelmi osztály	IP20
Üzemi frekvencia	2405 - 2480 MHz
Max. rádiófrekvenciás átvitel	<10 mW
Tartomány	100 m nyitott tér
Üzemi hőmérséklet	-5 °C – 45 °C

Relatív páratartalom	5% – 95%
Kommunikációs protokoll	Zigbee 3.0

Megfelelőség

Megfelelőségi információk a Green Premium termékekhez

Keressen és töltsön le átfogó információkat a Green Premium termékekről, beleértve a RoHS előírásoknak való megfelelést és a REACH nyilatkozatokat, valamint a termékek környezetvédelmi profilját (PEP) és az életciklus végi utasításokat (EOLI).

Általános információk a Green Premium termékekről

A Schneider Electric Green Premium termékstratégiájáról az alábbi hivatkozásra kattintva olvashat.

<https://www.schneider-electric.com/en/work/support/green-premium/>

Green Premium termékek megfelelőségi információinak keresése

Az alábbi hivatkozásra kattintva megtekintheti a termék megfelelőségi információit (RoHS, REACH, PEP és EOLI).

MEGJEGYZÉS: A keresés elvégzéséhez szüksége lesz a termék hivatkozási számára vagy terméktartományára.

<https://www.reach.schneider-electric.com/CheckProduct.aspx?cskey=ot7n66yt63o1xblflyfj>

Védjegyek

Ez az útmutató hivatkozik azokra a rendszer- és márkanevekre, amelyek a megfelelő tulajdonosok védjegyei.

- A Zigbee® a Connectivity Standards Alliance bejegyzett védjegye.
- Az Apple® és az App Store® az Apple Inc. márkanevei vagy bejegyzett védjegyei.
- A Google Play™ Store és az Android™ a Google Inc. márkanevei vagy bejegyzett védjegyei.
- A Wi-Fi® a Wi-Fi Alliance® bejegyzett védjegye.
- A Wiser™ a Schneider Electric, leányvállalatai és leányvállalatai védjegye és tulajdona.

Az egyéb márkák és bejegyzett védjegyek tulajdonosaik tulajdonát képezik.

Schneider Electric
35 rue Joseph Monier
92500 Rueil Malmaison
Franciaország

+33 (0) 1 41 29 70 00

www.se.com

Mivel a szabványok, a specifikációk és a dizájnok időről időre
módosulhatnak, kérjük, hogy kérje a jelen publikációban található
információk megerősítését.

© 2022 – Schneider Electric. Minden jog fenntartva.

DUG_Sedna_FLS_WSE-01